

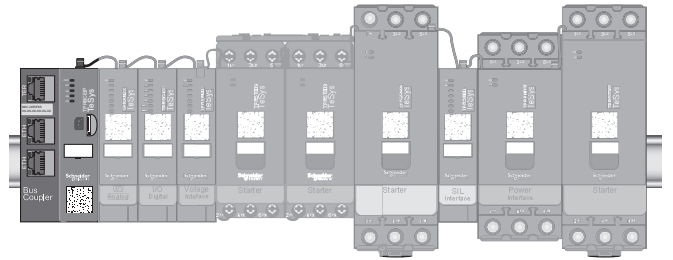

Bus Coupler / Coupleur de bus / Acoplador de bus / Buskoppler /  
Accoppiatore bus / Acoplador de bus / Veri Yolu bağlayıcısı / 总线耦合器 /  
Модуль удаленного подключения



## ⚠ DANGER / DANGER / PELIGRO / GEFAHR / PERICOLO / PERIGO / TEHLİKE / 危险 / ОПАСНОСТЬ

<p><b>HAZARD OF ELECTRIC SHOCK, EXPLOSION, OR ARC FLASH</b></p> <p>Read and understand this document and the documents listed on page 4 before installing, operating, or maintaining your TeSys island.</p> <ul style="list-style-type: none"> <li>This equipment must only be installed and serviced by qualified electrical personnel.</li> <li>Turn off all power supplying this equipment before working on or in this equipment, inserting or removing the micro SD card, or making the service port or fieldbus connections.</li> <li>Use only the specified voltage when operating this equipment and any associated products.</li> </ul> <p>Failure to follow these instructions will result in death or serious injury.</p>	<p><b>RISQUE D'ÉLECTROCUTION, D'EXPLOSION OU ÉCLAIR D'ARC ÉLECTRIQUE</b></p> <ul style="list-style-type: none"> <li>Lisez et comprenez ce document, ainsi que ceux indiqués à la page 4 avant d'installer, d'utiliser ou d'entretenir votre TeSys island.</li> <li>Ce dispositif doit impérativement être installé et entretenu par un électricien qualifié.</li> <li>Coupez toute alimentation de l'équipement avant de travailler sur ou dans cet équipement, d'insérer ou de retirer la carte micro SD, ou de faire des raccordements au port de service ou au bus de terrain.</li> <li>Utilisez uniquement la tension indiquée pour faire fonctionner cet équipement et les produits associés.</li> </ul> <p>Le non-respect de ces instructions provoquera la mort ou des blessures graves.</p>	<p><b>PELIGRO DE DESCARGA ELÉCTRICA, EXPLOSIÓN O ARCO ELÉCTRICO</b></p> <ul style="list-style-type: none"> <li>Lea y comprenda este documento y los documentos mencionados en la página 4 antes de instalar, operar o mantener su TeSys island.</li> <li>Solamente personal eléctrico calificado deberá instalar y prestar servicio de mantenimiento a este equipo.</li> <li>Desconecte todas las fuentes de alimentación del equipo antes de trabajar en él, insertar o retirar la microtarjeta SD o establecer las conexiones con el puerto de servicio o el bus de campo.</li> <li>Aplice solo la tensión especificada cuando utilice este equipo y los productos asociados.</li> </ul> <p>El incumplimiento de estas instrucciones podrá causar la muerte o lesiones serias.</p>
<p><b>GEFAHR EINES ELEKTRISCHEN SCHLAGS, EINER EXPLOSION ODER EINES LICHTBOGENS</b></p> <ul style="list-style-type: none"> <li>Lesen und verstehen Sie dieses Dokument und die auf Seite 4 aufgeführten Dokumente, bevor Sie Ihren TeSys Island installieren, betreiben oder warten.</li> <li>Dieses Gerät darf nur von qualifiziertem Elektrofachpersonal installiert und gewartet werden.</li> <li>Schalten Sie jede Spannungsversorgung ab, bevor Sie Arbeiten am oder im Gerät vornehmen, die Micro-SD-Karte einsetzen oder entfernen bzw. die Service-Schnittstellen- oder Feldbus-Verbindungen herstellen.</li> <li>Betreiben Sie dieses Gerät und jegliche zugehörigen Produkte nur mit der angegebenen Spannung.</li> </ul> <p>Die Nichtbeachtung dieser Anweisungen führt zu Tod oder schwereren Verletzungen.</p>	<p><b>RISCHIO DI SHOCK ELETTRICO, ESPLOSIONE O ARCO ELETTRICO</b></p> <ul style="list-style-type: none"> <li>Prima di installare, utilizzare o manutene della TeSys island, leggere e comprendere questo documento e i documenti elencati a pagina 4.</li> <li>Questo dispositivo deve essere installato e mantenuto solo da personale elettrotecnico qualificato</li> <li>Spegnerne tutti gli alimentatori dell'apparecchiatura prima di eseguire lavori su di essa, inserire o rimuovere la scheda micro SD o effettuare i collegamenti con la porta servizio o il bus di campo.</li> <li>Utilizzare quest'apparecchiatura e tutti i prodotti collegati solo alla tensione specificata.</li> </ul> <p>Il mancato rispetto di queste istruzioni provocherà morte o gravi infortuni.</p>	<p><b>PERIGO DE CHOQUE ELÉTRICO, EXPLOÇÃO OU ARCO ELÉTRICO</b></p> <ul style="list-style-type: none"> <li>Leia este documento e todos os documentos listados na página 4 para compreender os processos de instalação, operação ou manutenção da sua TeSys island.</li> <li>A instalação e a manutenção deste equipamento só devem ser realizadas por eletricitistas qualificados</li> <li>Desligue todo o fornecimento de energia deste equipamento antes de trabalhar com ele, de inserir ou remover o cartão SD micro ou de fazer conexões com a porta de serviço ou o barramento de campo.</li> <li>Use somente a voltagem especificada ao operar este equipamento e qualquer produto associado.</li> </ul> <p>A não observância destas instruções resultará em morte, ou ferimentos graves.</p>
<p><b>ELEKTRİK ÇARPMASI, PATLAMA VEYA ARK TEHLİKESİ</b></p> <ul style="list-style-type: none"> <li>TeSys island cihazınız üzerinde herhangi kurulum, çalıştırma ya da bakım işlemi gerçekleştirmeden önce bu belgeyi ve 4. sayfada listelenen belgeleri okuyun ve anlayın.</li> <li>Bu cihazın kurulumu ve servis işlemleri sadece yetkili personel tarafından yapılmalıdır.</li> <li>Bu ekipman üzerinde veya içinde çalışmaya başlamadan, mikro SD kartı takmadan veya çıkarmadan ya da servis bağlantı noktası veya haberleşme bağlantılarını yapmadan önce, ekipmana elektrik veren tüm kaynakları kapatın.</li> <li>Bu cihazı ve ilgili tüm ürünleri çalıştırırken sadece belirtilen gerilimi kullanın.</li> </ul> <p>Bu talimatlara uyulmaması, ölümcül veya ciddi yaralanmaya yol açacaktır.</p>	<p><b>电击、爆炸、电闪弧光危险</b></p> <ul style="list-style-type: none"> <li>在安装、操作或维护您的 TeSys island 之前，阅读并理解本文档及第 4 页所列文档。</li> <li>只能由具备资质的电工来安装和维修本设备。</li> <li>在操作或使用本设备，插入或取出 micro SD 卡，或进行服务端口或现场总线连接之前，请关闭所有为此设备供电的电源。</li> <li>仅使用指定电压操作本设备及任何关联产品。</li> </ul> <p>若不遵循这些说明，将会致死亡或严重伤害。</p>	<p><b>ОПАСНОСТЬ ПОРАЖЕНИЯ ЭЛЕКТРИЧЕСКИМ ТОКОМ, ВЗРЫВОМ ИЛИ ВСПЫШКОЙ ДУГИ</b></p> <ul style="list-style-type: none"> <li>Прежде чем приступить к монтажу, эксплуатации или техническому обслуживанию устройства TeSys island, прочтите и разберитесь с содержанием данного документа, а также документов, указанных на стр. 4.</li> <li>Электрическое оборудование должно устанавливаться и обслуживаться только квалифицированным персоналом.</li> <li>Выключите подачу питания к данному оборудованию перед работой на оборудовании или внутри него, установкой или извлечением карты micro SD или выполнением подключений к служебному порту или шине fieldbus.</li> <li>При эксплуатации данного оборудования и любых связанных с ним устройств используйте только указанное напряжение.</li> </ul> <p>Невыполнение данных инструкций влечет за собой серьезные травмы или смерть.</p>

## ⚠ WARNING / AVERTISSEMENT / ADVERTENCIA / WARNUNG / AVVERTENZA / ATENÇÃO / UYARI / 警告 / ПРЕДУПРЕЖДЕНИЕ

<p><b>UNINTENDED EQUIPMENT OPERATION</b></p> <ul style="list-style-type: none"> <li>Do not disassemble, repair, or modify this equipment. There are no user serviceable parts.</li> <li>Install and operate this equipment in an enclosure appropriately rated for its intended environment.</li> <li>Always route communication wiring and power wiring separately.</li> </ul> <p>Failure to follow these instructions can result in death, serious injury, or equipment damage.</p>	<p><b>FONCTIONNEMENT INATTENDU DE L'EQUIPEMENT</b></p> <ul style="list-style-type: none"> <li>Ne démontez, ne réparez ou ne modifiez pas cet équipement. Il n'y a aucune pièce remplaçable par l'utilisateur.</li> <li>Installez et utilisez cet équipement dans un boîtier coté convenablement pour l'environnement dans lequel il devra être utilisé.</li> <li>Acheminez toujours les fils de communication et d'alimentation séparément.</li> </ul> <p>Le non-respect de ces instructions peut provoquer la mort, des blessures graves ou des dommages matériels.</p>	<p><b>FUNCIONAMIENTO IMPREVISTO DEL EQUIPO</b></p> <ul style="list-style-type: none"> <li>No desmonte, repare ni modifique este equipo. Los usuarios no pueden reparar ninguna de las partes.</li> <li>Instale y opere este equipo en un gabinete con una clasificación adecuada para el entorno previsto.</li> <li>Siempre dirccione el cableado de comunicación y el cableado de alimentación por separado.</li> </ul> <p>El incumplimiento de estas instrucciones puede causar la muerte, lesiones serias o daño al equipo.</p>
<p><b>UNBEABSICHTIGTER GERÄTEBETRIEB</b></p> <ul style="list-style-type: none"> <li>Dieses Gerät darf nicht zerlegt, repariert oder modifiziert werden. Es gibt keine vom Benutzer zu wartenden Teile.</li> <li>Installieren und betreiben Sie dieses Gerät in einem Gehäuse, das für die vorgesehene Umgebung ausgelegt ist.</li> <li>Die Verdrahtung von Kommunikationseinrichtung und Stromkabel muss immer getrennt verlegt werden.</li> </ul> <p>Die Nichtbeachtung dieser Anweisungen kann Tod, schwere Verletzungen oder Sachschäden zur Folge haben.</p>	<p><b>FUNZIONAMENTO ANOMALO DELL'APPARECCHIATURA</b></p> <ul style="list-style-type: none"> <li>Non smontare, riparare o modificare questo dispositivo. Non sono presenti parti riparabili dall'utente.</li> <li>Installare e utilizzare questo dispositivo in un alloggiamento appropriatamente classificato per l'ambiente di destinazione.</li> <li>Instradare sempre separatamente il cablaggio di comunicazione e quello di alimentazione.</li> </ul> <p>Il mancato rispetto di queste istruzioni può provocare morte, gravi infortuni o danni alle apparecchiature.</p>	<p><b>OPERAÇÃO INVOLUNTÁRIA DO EQUIPAMENTO</b></p> <ul style="list-style-type: none"> <li>Não desmonte nem repare ou altere este equipamento. Não contém peças que possam ser reparadas pelo utilizador.</li> <li>Instale e opere este equipamento num compartimento devidamente classificado para o seu ambiente previsto.</li> <li>Encaminhe sempre os cabos de comunicação e os cabos de eletricidade por separado.</li> </ul> <p>A não observância destas instruções pode provocar a morte, ferimentos graves, ou danos no equipamento.</p>
<p><b>AMAÇ DIŞI KULLANIM</b></p> <ul style="list-style-type: none"> <li>Bu cihazı sökmeyin, tamir etmeyin ya da değiştirmeyin. Kullanıcı tarafından bakımı ya da onarımı yapılabilecek hiçbir parça yoktur.</li> <li>Bu cihazı, tasarlandığı ortam için uygun derecelendirmeye sahip bir muhafaza içinde kurun ve çalıştırın.</li> <li>İletişim kablolarını ve güç kablolarını her zaman ayrı döşeyin.</li> </ul> <p>Bu talimatlara uyulmaması, ölümcül veya ciddi yaralanmalara ya da cihazın zarar görmesine neden olabilir.</p>	<p><b>意外的设备操作</b></p> <ul style="list-style-type: none"> <li>请勿拆开、维修或修改本设备。没有可由用户维护保养的零件。</li> <li>在与其预期环境相配的适当外壳中安装并操作本设备。</li> <li>始终单独布置通信接线和电源接线。</li> </ul> <p>未能遵守这些说明可能会导致死亡、严重伤害或设备损坏。</p>	<p><b>НЕЦЕЛЕВОЕ ИСПОЛЬЗОВАНИЕ ОБОРУДОВАНИЯ</b></p> <ul style="list-style-type: none"> <li>Запрещается разбирать, ремонтировать или вносить изменения в конструкцию данного оборудования. Данное оборудование не содержит компонентов, подлежащих обслуживанию со стороны пользователя.</li> <li>Установка и эксплуатация данного оборудования производится в шкафу, предназначенном для соответствующих условий окружающей среды.</li> <li>Прокладка проводки связи и электропитания всегда должна выполняться раздельно.</li> </ul> <p>Невыполнение данных инструкций может привести к смерти, серьезной травме или повреждению оборудования.</p>

<b>⚠ WARNING:</b> This product can expose you to chemicals including Antimony oxide (Antimony trioxide), which is known to the State of California to cause cancer. For more information go to <a href="http://www.P65Warnings.ca.gov">www.P65Warnings.ca.gov</a> .	<b>⚠ AVERTISSEMENT:</b> Ce produit peut vous exposer à des agents chimiques, y compris Oxyde d'antimoine (trioxyde d'antimoine), identifiés par l'État de Californie comme pouvant causer le cancer. Pour de plus amples informations, prière de consulter <a href="http://www.P65Warnings.ca.gov">www.P65Warnings.ca.gov</a> .	<b>⚠ ADVERTENCIA:</b> Este producto puede exponerle a químicos incluyendo Óxido de antimonio (Trióxido de antimonio), que es conocido por el Estado de California como causante de cáncer. Para mayor información, visite <a href="http://www.P65Warnings.ca.gov">www.P65Warnings.ca.gov</a> .
<b>⚠ WARNUNG:</b> Dieses Produkt kann Sie Chemikalien aussetzen, darunter Antimonoxid (Antimontrioxid), das im Bundesstaat Kalifornien als krebserregend angesehen wird. Weitere Informationen finden sie unter <a href="http://www.P65Warnings.ca.gov">www.P65Warnings.ca.gov</a> .	<b>⚠ AVVERTENZA:</b> Il presente prodotto può esporre l'utente a sostanze chimiche, tra cui l'ossido di antimonio (triossido di antimonio), noto allo Stato della California per causare cancro. Per maggiori informazioni andare su <a href="http://www.P65Warnings.ca.gov">www.P65Warnings.ca.gov</a> .	<b>⚠ ADVERTÊNCIA:</b> Este produto poderá expô-lo a substâncias químicas, nomeadamente, óxido de antimónio (trióxido de antimónio), que o Estado da Califórnia considera cancerígeno. Para mais informações, acesse a <a href="http://www.P65Warnings.ca.gov">www.P65Warnings.ca.gov</a> .
<b>⚠ İKAZ:</b> Bu ürün sizi, aralarında Kaliforniya Eyaleti'nde kansere neden olduğu bilinen Antimon oksit (Antimon trioksit) de olan kimyasallara maruz bırakabilir. Daha ayrıntılı bir tarihçe için <a href="http://www.P65Warnings.ca.gov">www.P65Warnings.ca.gov</a> adresine bakabilirsiniz.	<b>⚠ 警告:</b> 本产品会让您接触到包括氧化砷 (三氧化二砷) 在内的化学物质, 加利福尼亚州已知这些化学物质会导致癌症。有关更多信息, 请访问 <a href="http://www.P65Warnings.ca.gov">www.P65Warnings.ca.gov</a> .	<b>⚠ ПРЕДУПРЕЖДЕНИЕ:</b> Данное устройство может подвергнуть вас воздействию химических веществ, в том числе окиси сурьмы (трехоксида сурьмы), которая, по информации штата Калифорния, вызывает рак. Для получения дополнительной информации см. <a href="http://www.P65Warnings.ca.gov">www.P65Warnings.ca.gov</a> .

## 1 Intended Use / Usage prévu / Uso previsto / Verwendungszweck / Uso previsto / Uso pretendido / Kullanım Amacı / 预期用途 / Назначение устройства

<b>en</b> The TeSys island bus coupler is intended to be used as the fieldbus communication interface, and to control all other modules on the island. The upstream DC power supply used with the TeSys island bus coupler must be Overvoltage Category III rated or higher.	<b>fr</b> Le coupleur de bus TeSys island est destiné à servir d'interface de communication du bus de terrain et à contrôler tous les autres modules de l'île. L'alimentation CC en amont utilisée avec le coupleur de bus TeSys island doit être de catégorie de surtension III ou plus.	<b>es</b> El acoplador de bus de TeSys island está concebido para su uso como interfaz de comunicación de bus de campo y para controlar otros módulos de la isla. La alimentación de CC aguas arriba utilizada para el acoplador de bus de TeSys island debe ser de categoría de sobretensión III o superior.
<b>de</b> Der TeSys-Island-Buskoppler dient als Feldbus-Kommunikationsschnittstelle und für die Steuerung aller anderen Module auf der Insel. Die vorgeschaltete Gleichspannungsversorgung, die zusammen mit dem TeSys-Island-Buskoppler verwendet wird, muss für Überspannungskategorie III oder höher bemessen sein.	<b>it</b> L'accoppiatore bus della TeSys island deve essere utilizzato come interfaccia di comunicazione del bus di campo e per controllare tutti gli altri moduli sull'isola. L'alimentatore CC a monte utilizzato con l'accoppiatore bus della TeSys island deve essere classificato con categoria di installazione III o superiore.	<b>pt</b> O acoplador de bus da TeSys island deve ser usado como uma interface de comunicação do barramento de campo e para controlar todos os outros módulos da ilha. A fonte de alimentação CC upstream usada com o acoplador de bus da TeSys island deverá ser da Categoria de sobretensão III ou superior.
<b>tr</b> TeSys island veri yolu bağlayıcılarının, haberleşme bağlantısı iletişim arayüzü olarak kullanılması ve island üzerindeki tüm diğer modülleri kontrol etmesi amaçlanmıştır. TeSys island veri yolu bağlayıcıları ile birlikte kullanılan yukarı akış DC güç kaynağının kademesi, Aşırı Gerilim Kategorisi III veya üzeri olmalıdır.	<b>zh</b> TeSys island 总线耦合器旨在与现场总线通信接口一起使用, 以控制孤岛上的所有其他模块。 与 TeSys island 总线耦合器一起使用的上游直流电源必须为额定过压类别 III 或更高。	<b>ru</b> Модуль удаленного подключения TeSys island предназначен для использования в качестве интерфейса связи fieldbus и для управления всеми остальными модулями системы. Вышестоящий источник питания постоянного тока, используемый с модулем удаленного подключения TeSys island, должен соответствовать категории перенапряжения III или выше.

## 2 Features / Fonctions / Incluye / Funktionen / Caratteristiche / Características / Özellikler / 功能 / Характеристики

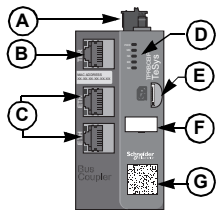

<b>en</b> A. 24 Vdc control power supply connector with spring terminals B. Terminal/Service port 1 x RJ45 C. Dual port Ethernet switch D. LED status indicators E. Slot for micro SD card F. Name tag G. QR code H. Flat cable connection point I. DIN rail clip	<b>fr</b> A. Connecteur de l'alimentation 24 V CC à bornes à ressort B. Borne / Port de service 1 x RJ 45 C. Commutateur Ethernet à deux ports D. Indicateurs de statut à DEL E. Logement pour carte micro SD F. Étiquette de nom G. Code QR H. Point de connexion de câble plat I. Clip pour rail DIN	<b>es</b> A. Conector de alimentación 24 VCC con terminales de muelle B. Terminal/Puerto de servicio 1 x RJ45 C. Conmutador Ethernet de puerto dual D. Indicadores de estado LED E. Ranura para microtarjeta SD F. Etiqueta de nombre G. Código QR H. Punto de conexión de cable plano I. Pinza de carril DIN
<b>de</b> A. Stecker für Spannungsversorgung 24 V DC mit Federklemmen B. Klemmen-/Service-Schnittstelle 1 x RJ45 C. Ethernet-Switch mit zwei Anschlüssen D. LED-Statusanzeigen E. Steckplatz für Micro-SD-Karte F. Namensschild G. QR-Code H. Flachbandkabel-Verbindungsstelle I. DIN-Schieneclip	<b>it</b> A. Connettore di alimentazione 24 V C C con morsetti a molla B. Terminale/porta servizio 1 x RJ45 C. Switch Ethernet a due porte D. Indicatori LED di stato E. Slot per scheda micro SD F. Etichetta nome G. Codice QR H. Punto di collegamento cavo piatto I. Morsetto guida DIN	<b>pt</b> A. Conector de alimentação da energia de controle de 24 V C C com terminais de mola B. Porta de serviço/terminal 1 RJ45 C. Switch Ethernet de porta dupla D. Indicadores de estado LED E. Slot para cartão SD micro F. Distintivo de identificação G. Código QR H. Ponto de conexão de cabo plano I. Grampo de trilho DIN
<b>tr</b> A. Yay terminalli 24 Vdc kontrol güç kaynağı konektörü B. Terminal/Service bağlantı noktası 1 x RJ45 C. İkili bağlantı noktası Ethernet anahtarı D. LED durum göstergeleri E. Mikro SD kart yuvası F. İsim etiketi G. Kare kod H. Yassı kablo bağlantı noktası I. DIN ray klipsi	<b>zh</b> A. 带弹簧端子的 24 Vdc 控制电源连接器 B. 端子 / 服务端口 1 x RJ45 C. 双端口以太网交换机 D. LED 状态指示器 E. micro SD 卡插槽 F. 名称标签 G. 二维码 H. 扁平电缆连接点 I. DIN 导轨安装夹	<b>ru</b> A. Разъем для подключения управляющего напряжения 24 В пост. тока с клеммами с пружинными зажимами B. Клемма/служебный порт 1 x RJ45 C. Двухпортовый коммутатор Ethernet D. Светодиодные индикаторы состояния E. Слот для установки карты micro SD F. Идентификационная табличка QR-код H. Точка подключения плоского кабеля I. Фиксатор для DIN-рейки

### 3 Mounting / Montage / Montaje / Montage / Montaggio / Montagem / Montaj / 安装 / Монтаж

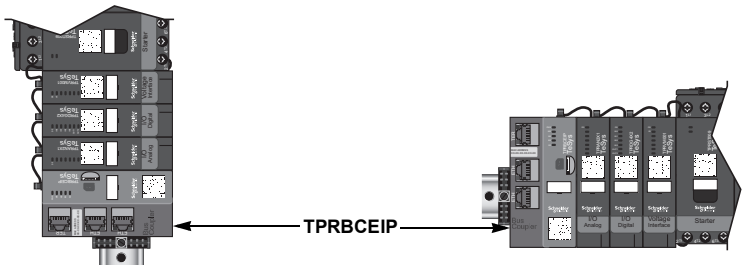
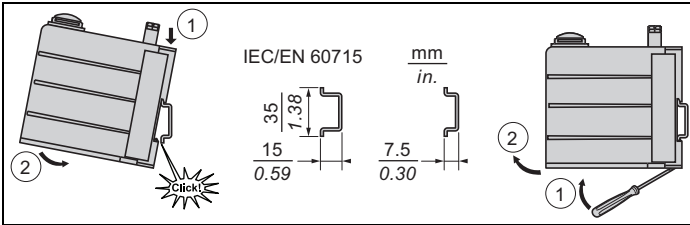

	mm	in.
fr	mm	po.
tr	mm	inç

### 4 Cabling / Câblage / Cableado / Verkabelung / Cablaggio / Cablagem / Kablolama / 布线 / Подключение кабелей

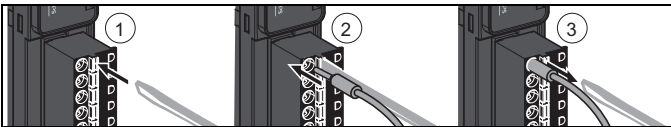

10 mm 0.40 in.	0.2–2.5 mm <sup>2</sup> AWG 24–14	0.2–2.5 mm <sup>2</sup> AWG 24–14	0.25–2.5 mm <sup>2</sup> AWG 22–14

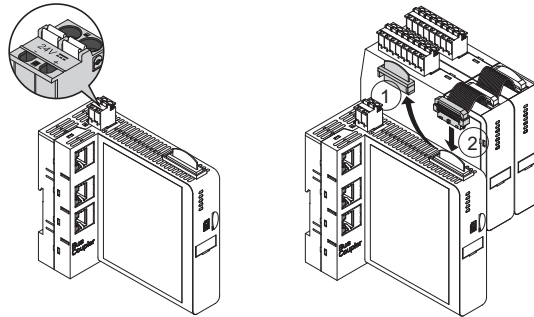

	Pin <sup>1</sup> / Broche <sup>1</sup> / Pin <sup>1</sup> / Pin <sup>1</sup> / Pin <sup>1</sup> / Pim <sup>1</sup> / 插脚 <sup>1</sup> / Вывод <sup>1</sup>	V	Terminal / Borne / Terminal / Klemme / Terminale / Terminal / Terminal / 端子 / Клемма
	1	0 V	-
	2	+24 Vdc	+

	mm	in.	mm <sup>2</sup>	AWG
fr	mm	po.	mm <sup>2</sup>	Calibre américain des fils
tr	mm	inç	mm <sup>2</sup>	AWG

<sup>1</sup> Pitch: 5,08 mm / Pas : 5,08 mm / Paso: 5,08 mm / Neigung: 5,08 mm / Passo: 5,08 mm / Passo: 5,08 mm / Seviye: 5,08 mm / 间距 : 5.08 mm / Шаг: 5,08 mm

### 5 Micro SD Card (FAT32) / Carte Micro SD (FAT32) / Microtarjeta SD (FAT32) / Micro-SD-Karte (FAT32) / Scheda micro SD (FAT32) / Cartão SD micro (FAT32) / Mikro SD Kart (FAT32) / Micro SD 卡 (FAT32) / Карта MicroSD

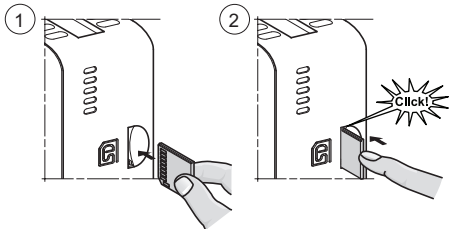

**6 Service Port Connections / Raccordements du port de service / Conexiones de puerto de servicio / Service-Schnittstellen-Verbindungen / Collegamenti porta servizio / Conexões da porta de serviço / Servis Bağlantı Noktası Bağlantıları / 服务端口连接 / Подключения служебных портов**

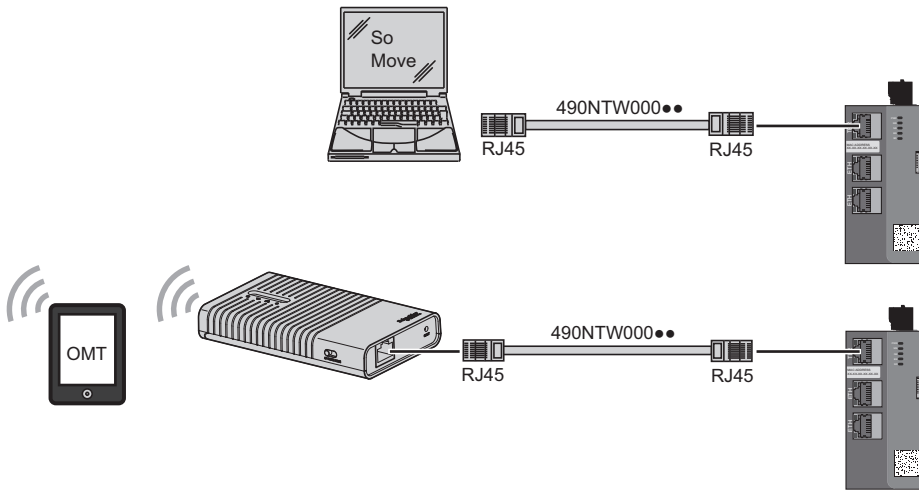

**7 Fieldbus Connection / Raccordements du bus de terrain / Conexión de bus de campo / Feldbus-Verbindung / Collegamento Fieldbus / Conexão do barramento de campo / Haberleşme Bağlantısı / 现场总线连接 / Подключение Fieldbus**

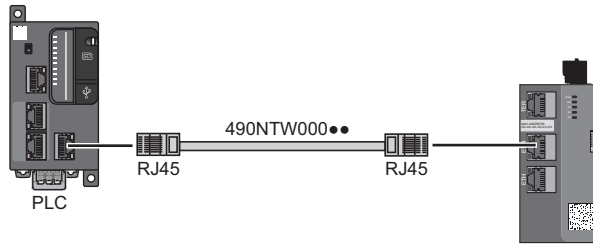

**8 Documentation / Documentation / Documentación / Unterlagen / Documentazione / Documentação / Dokümantasyon / 文档 / Документация**

<ul style="list-style-type: none"> <li>8536IB1901, <i>System Guide</i></li> <li>8536IB1902, <i>Installation Guide</i></li> <li>8536IB1903, <i>Operating Guide</i></li> <li>8536IB1904, <i>Functional Safety Guide</i></li> </ul> <p>Available at <a href="http://www.schneider-electric.com">www.schneider-electric.com</a>.</p>	<ul style="list-style-type: none"> <li>8536IB1901, <i>Guide du système</i></li> <li>8536IB1902, <i>Guide d'installation</i></li> <li>8536IB1903, <i>Guide d'utilisation</i></li> <li>8536IB1904, <i>Guide de sécurité fonctionnelle</i></li> </ul> <p>Disponible sur <a href="http://www.schneider-electric.fr">www.schneider-electric.fr</a>.</p>	<ul style="list-style-type: none"> <li>8536IB1901, <i>Guía del sistema</i></li> <li>8536IB1902, <i>Guía de instalación</i></li> <li>8536IB1903, <i>Guía de operación</i></li> <li>8536IB1904, <i>Guía de seguridad funcional</i></li> </ul> <p>Disponible en <a href="http://www.schneider-electric.com">www.schneider-electric.com</a>.</p>
<ul style="list-style-type: none"> <li>8536IB1901, <i>Systemanleitung</i></li> <li>8536IB1902, <i>Installationshandbuch</i></li> <li>8536IB1903, <i>Betriebsanleitung</i></li> <li>8536IB1904, <i>Handbuch zur funktionssicherheit</i></li> </ul> <p>Verfügbar unter <a href="http://www.schneider-electric.com">www.schneider-electric.com</a>.</p>	<ul style="list-style-type: none"> <li>8536IB1901, <i>Manuale del sistema</i></li> <li>8536IB1902, <i>Manuale di installazione</i></li> <li>8536IB1903, <i>Manuale operativo</i></li> <li>8536IB1904, <i>Manuale di sicurezza funzionale</i></li> </ul> <p>Disponibile su <a href="http://www.schneider-electric.com">www.schneider-electric.com</a>.</p>	<ul style="list-style-type: none"> <li>8536IB1901, <i>Guia do sistema</i></li> <li>8536IB1902, <i>Guia de instalação</i></li> <li>8536IB1903, <i>Guia de operação</i></li> <li>8536IB1904, <i>Guia de segurança funcional</i></li> </ul> <p>Disponível em <a href="http://www.schneider-electric.com">www.schneider-electric.com</a>.</p>
<ul style="list-style-type: none"> <li>8536IB1901, <i>Sistem Kılavuzu</i></li> <li>8536IB1902, <i>Kurulum Kılavuzu</i></li> <li>8536IB1903, <i>Çalıştırma Kılavuzu</i></li> <li>8536IB1904, <i>İşlevsel Güvenlik Kılavuzu</i></li> </ul> <p><a href="http://www.schneider-electric.com">www.schneider-electric.com</a> adresinde mevcuttur.</p>	<ul style="list-style-type: none"> <li>8536IB1901 <i>系统指南</i></li> <li>8536IB1902 <i>安装指南</i></li> <li>8536IB1903 <i>操作指南</i></li> <li>8536IB1904 <i>功能安全</i></li> </ul> <p>可前往 <a href="http://www.schneider-electric.com">www.schneider-electric.com</a> 获取。</p>	<ul style="list-style-type: none"> <li>8536IB1901, <i>Руководство по системе</i></li> <li>8536IB1902, <i>Руководство по установке</i></li> <li>8536IB1903, <i>Руководство по эксплуатации</i></li> <li>8536IB1904, <i>Руководство по функциональной безопасности</i></li> </ul> <p>Доступно на веб-сайте at <a href="http://www.schneider-electric.com">www.schneider-electric.com</a>.</p>

<p>Electrical equipment should be installed, operated, serviced, and maintained only by qualified personnel. No responsibility is assumed by Schneider Electric for any consequences arising out of the use of this material.</p>	<p>Seul un personnel qualifié doit effectuer l'installation, l'utilisation, l'entretien et la maintenance du matériel électrique. Schneider Electric n'assume aucune responsabilité des conséquences éventuelles découlant de l'utilisation de cette documentation.</p>	<p>Solamente el personal calificado deberá instalar, hacer funcionar y prestar servicios de mantenimiento al equipo eléctrico. Schneider Electric no asume responsabilidad alguna por las consecuencias emergentes de la utilización de este material.</p>
<p>Elektrische Geräte sollte stets von qualifiziertem Personal installiert, betrieben und gewartet werden. Schneider Electric übernimmt keine Verantwortung für jegliche Konsequenzen, die sich aus der Verwendung dieser Publikation ergeben können.</p>	<p>L'installazione, l'utilizzo e la manutenzione di dispositivi elettrici deve essere affidata esclusivamente a personale qualificato. Schneider Electric non si assume alcuna responsabilità relativa a conseguenze derivanti dall'uso del presente materiale.</p>	<p>O equipamento elétrico deve ser instalado, operado, reparado e mantido exclusivamente por pessoal qualificado. A Schneider Electric não se responsabiliza por quaisquer consequências derivantes da utilização deste material.</p>
<p>Elektrikli cihazın kurulumu, çalıştırılması, servis ve bakımı yalnız yetkili personel tarafından yapılmalıdır. Bu malzemenin kullanımından kaynaklanan olumsuz sonuçlar için Schneider Electric hiçbir sorumluluk kabul etmez.</p>	<p>电气设备应仅由经过认证的技术人员进行安装、操作、维护和维修。施耐德电气对因使用本说明而产生的任何后果不承担责任。</p>	<p>Электрическое оборудование должно устанавливаться, использоваться, ремонтироваться и обслуживаться только квалифицированным персоналом. Компания Schneider Electric не несет ответственности за последствия, вызванные использованием данного материала.</p>

**Schneider Electric**  
800 Federal Street  
Andover, MA 01810  
[Schneider-electric.com/contact](http://Schneider-electric.com/contact)



Уполномоченный поставщик в РФ:  
ЗАО «Шнейдер Электрик»  
Адрес:  
127018, г. Москва, ул. Двинцев, д.12, корп.1,  
тел. +7 (495)777 99 88,  
факс: +7 (495)777 99 94, 8-800-200-6446  
[www.schneider-electric.ru](http://www.schneider-electric.ru)